

# EVO 360

**SOLA** <sup>®</sup>  
PASSION FOR PRECISION

- DE** Ръководство за употреба
- EN** Operating instructions
- FR** Manuel d'instructions
- IT** Istruzioni d'uso
- ES** Instrucciones de uso
- NL** Gebruiksaanwijzing
- RU** Руководство по применению
- PL** Instrukcja obsługi
- LT** Eksploatacijos instrukcija
- LV** Lietošanas instrukcija
- SR** Uputstvo za upotrebu
- CS** Návod k použití
- RO** Manual de utilizare
- BG** Ръководство за употреба
- HU** Használati útmutató





## Съдържание на комплекта EVO 360

1. Ротационен лазер EVO 360
2. Захранващ кабел
3. Акумулаторната батерия 18650
4. Зарядно устройство
5. Захранващ щепсел
6. Приемник REC RRD1
7. Затегателна скоба REC RRD1
8. Транспортен куфар



**Компоненти на уреда, елементи за индикация и управление**

1. Отвор за изходящия лазерен лъч
2. Статус на нивелиране
3. Индикатор за статус/напрежение на батерията
4. Бутон за включен/изключен >ON/OFF<
5. Капак на гнездото на батериите
6. Адаптер за закрепване на статив 5/8"

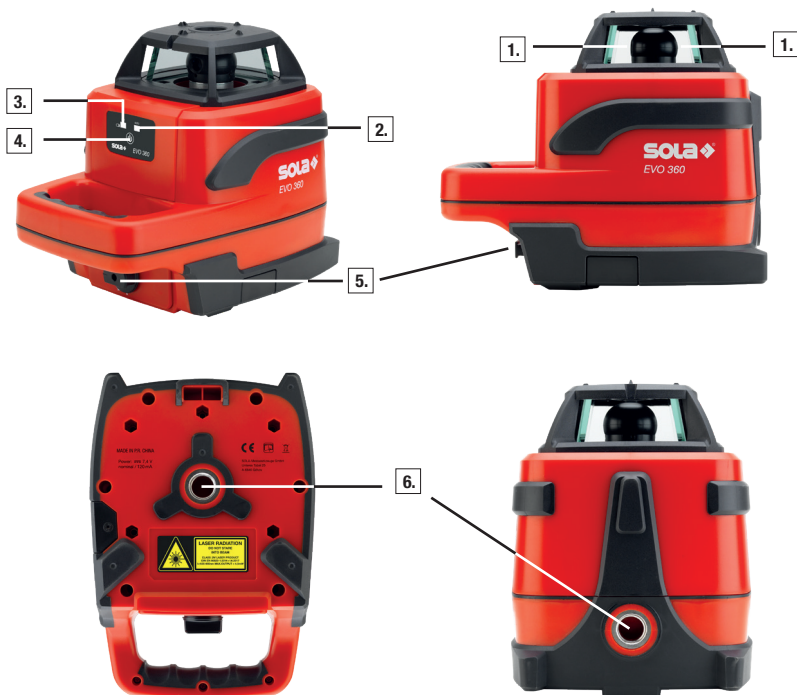



## **Ръководство за употреба** **Ротационен лазер EVO 360 (оригинално издание)**

### **За това упътване**

Поздравления за покупката на Вашия нов EVO 360! Вече разполагате с измервателен уред SOLA, който ще направи Вашата работа по-лесна, по-прецизна и по-бърза.

За да използвате пълния обем функции на измервателния уред и да гарантирате безопасно обслужване, спазвайте следните указания:

- Прочетете това ръководство за употреба, преди да пуснете уреда в експлоатация.
- Съхранявайте това ръководство за употреба винаги при уреда.
- Предавайте този уред на други лица само с ръководството за употреба.
- Винаги поддържайте четливи поставените предупредителни табелки.

### **Съдържание**

---

1. Общи указания
2. Описание
3. Технически данни
4. Указания за безопасност
5. Безопасност/класификация на лазера
6. Пускане в експлоатация
7. Обслужване
8. Проверка на точността на нивелиране
9. Поддръжка, съхранение и транспорт
10. Обем на доставката и аксесоари
11. Търсене на грешки
12. Изхвърляне
13. Гаранция на производителя
14. ЕО Декларация за съответствие



## 1. Общи указания

### 1.1 Сигнални думи и тяхното значение

#### ОПАСНОСТ

За непосредствена опасност, която води до тежки телесни повреди или смърт.

#### ПРЕДУПРЕЖДЕНИЕ

За потенциално опасна ситуация, която води до тежки телесни повреди или смърт.

#### ВНИМАНИЕ

За потенциално опасна ситуация, която би могла да доведе до леки телесни повреди или материални щети.

#### ЗАБЕЛЕЖКА

За указания относно употребата или друга полезна информация.

### 1.2 Пиктограми и други указания

#### 1.2.1 Предупредителни знаци



Предупреждение за обща опасност

#### 1.2.2 Символи



Преди употреба прочетете инструкцията за употреба



Батериите и уредите не трябва да се изхвърлят с битовите отпадъци



Не хвърляйте батерията в огън



Предупредителна табелка върху опаковката на Li-Ion акумулаторни батериите

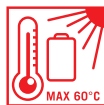

Не нагрявайте батерията над 60 °C



2 Уред от клас лазери 2



Не гледайте към лазерния лъч!



## **2. Описание**

---

### **2.1 Компоненти на уреда, елементи за индикация и управление**

1. Отвор за изходящия лазерен лъч
2. Статус на нивелиране
3. Индикатор за статус/напрежение на батерията
4. Бутон за включен/изключен >ON/OFF<
5. Капак на гнездото на батериите
6. Адаптер за закрепване на статив 5/8"

### **2.2 Използване по предназначение**

---

EVO 360 е лесен за обслужване, самонивелиращ се лазерен уред, с който едно или няколко лица могат да извършват точни хоризонтални и вертикални измервания при използването на приемник. Обхватът на видимите лазерни линии зависи от условията на обкръжаващата среда. При неблагоприятни светлинни условия или при по-големи разстояния за ориентиране на лазерните линии може да се използва приемникът. Съблюдавайте данните на тази инструкция за употреба. Уредът и аксесоарите могат да бъдат източник на опасност, ако се използват неправилно или не по предназначение от неинструирани лица.



### 3. Технически данни

---

Работен диапазон\*

– лазерна линия	$r = 20 \text{ m}^*$
– приемник	$r = 300 \text{ m}^*$

---

Макс. допустимо измервателно отклонение

– лазерна линия	$\pm 0,1 \text{ mm/m}$
-----------------	------------------------

---

Скорост на въртене	600 об./мин
--------------------	-------------

---

Обхват на нивелиране (стандартно)	$\pm 5^\circ$
-----------------------------------	---------------

---

Време за нивелиране (максимално)	$\leq 25 \text{ s}$
----------------------------------	---------------------

---

Електрозахранване	2 x 3,6 V литиево-йонна акумулаторна батерия (3450 mAh)
-------------------	---

---

Експлоатационен живот (при 20 °C)	40 часа
-----------------------------------	---------

---

допустими температури

Работна температура	-10 °C до +50 °C
---------------------	------------------

---

Температура на съхранение	-20 °C до +60 °C
---------------------------	------------------

---

Лазерен диод	635 – 650 nm < 1 mW
--------------	---------------------

---

Клас лазер	2M, DIN EN 60825-1:2014+A1:2017
------------	---------------------------------

---

Адаптер за статив	5/8"
-------------------	------

---

Степен на защита	IP 66
------------------	-------

---

Тегло без акумулаторната батерия	1600g
----------------------------------	-------

---

Размери	179 x 143 x 211 mm
---------	--------------------

---

\*... в зависимост от условията на околната среда на работното място. | Запазва се правото на промени (скици, описания и технически данни).

## 4. Указания за безопасност

---

### 4.1 Отговорност

#### 4.1.1 Производител

SOLA отговаря за безупречната по отношение на техниката на безопасност доставка на продукта, включително ръководството за употреба и оригиналните принадлежности.



#### 4.1.2 Ползвател

Ползвателят отговаря за използването на продукта по предназначение, назначава-нето на работниците си, техния инструктаж и експлоатационната надеждност на продукта.

- Той разбира предупредителните етикети върху продукта и инструкциите в ръководството за употреба.
- Той гарантира спазването на местните закони и правила за безопасна работа и предпазване от инциденти, респ. законите и наредбите за трудова безопасност.
- Той информира незабавно SOLA, ако по продукта бъдат установени дефекти, свързани с безопасността, или ако такива се появят по време на неговата експлоатация.
- Той има грижата продуктът да не се експлоатира при наличието на дефекти и го изпраща за ремонт в квалифициран сервиз.

### 4.2 Неправилно използване

- Работа с уреда и аксесоарите без инструктаж.
- Използването на аксесоарите и приставките от трети лица.
- Използване извън определената зона за експлоатация (вж. глава 3/ Технически данни).
- Използване при екстремни температурни промени без необходимото време за адаптация към условията на обкръжаващата среда.
- Изключването на предпазните механизми и отстраняване на указателни и предупредителни табели.
- Неоторизирано отваряне на уреда.
- Извършване на реконструкции или модификации на уреда и аксесоарите.
- Умишлено заслепяване на трети лица.
- Недостатъчно обезопасяване на работната зона.

### 4.3 Граници на приложение

EVO 360 е подходящ за работа в среда, която е постоянно подходяща за живеене.

- Продуктът не трябва да се използва във взривоопасна или агресивна обкръжаваща среда.
- Свържете се с местните служби и отговорниците по безопасност, преди да работите в застрашена околна среда, в близост до електрически инсталации или в подобни ситуации.





## 4.4 Опасности при използване

### 4.4.1 Обща информация



#### **ПРЕДУПРЕЖДЕНИЕ**

Липсващи или непълни инструкции могат да доведат до неправилно използване или използване не по предназначение. Това може да доведе до злополуки с тежки телесни наранявания, материални или имуществени щети и щети върху околната среда.

- Спазвайте указанията за безопасност на производителя и инструкциите на оператора.
- Съхранявайте уреда далеч от деца.



#### **ПРЕДУПРЕЖДЕНИЕ**

Заслепяването вследствие лазерния лъч може индиректно да доведе до тежки злополуки, особено при лица, които управляват автомобил или обслужват машина. Не гледайте към лазерния лъч.

- Не настройвайте лазерния лъч респ. лазерната равнина на нивото на очите и не ги насочвайте срещу хора.



#### **ВНИМАНИЕ**

Падане, по-продължително съхранение, транспорт или други механични въздействия могат да доведат до грешни резултати от измерванията. Преди употреба проверете уреда за повреди. Не използвайте повредени уреди.

- Ремонти да се извършват само от SOLA.
- Преди употреба и извършване на измервания проверете уреда за точност (вж. глава 8/Проверка на точността).

### 4.4.2 Зарядно устройство/батерии/акумулаторни батерии



#### **ОПАСНОСТ**

Опасност за живота от токов удар!

- Никога не отваряйте SOLA Li-Ion зарядното устройство и зарядната станция.
- SOLA Li-Ion зарядното устройство и зарядната станция да не се използват във влажна или мокра среда, не изливайте върху тях течности и не ги потапяйте в такива.



### **ОПАСНОСТ**

Силните механични въздействия могат да доведат до изтичане на вещества, пожар или експлозия на батериите и акумулаторните батерии или до освобождаване на токсични вещества.

- Не отваряйте батериите и акумулаторните батерии и не ги излагайте на механични натоварвания.
- Не използвайте повредени акумулаторни батерии, зарядни устройства и зарядни станции.
- Ремонти да се извършват само от SOLA.



### **ПРЕДУПРЕЖДЕНИЕ**

Високите температури на околната среда или потапянето в течности могат да доведат до изтичане на вещества, пожар или експлозия на батериите или акумулаторните батерии или до освобождаване на токсични вещества.

- Пазете батериите и акумулаторните батерии от механични въздействия при транспорт.
- Не излагайте Li-Ion акумулаторната батерия на директна слънчева светлина, не я поставяйте върху отоплителни уреди или не я съхранявайте зад стъклени прозорци.
- Не прегрявайте батериите и акумулаторните батерии и ги дръжте далеч от огън.
- Не позволявайте проникването на блага в батериите и акумулаторните батерии.
- Не използвайте повредени батерии и акумулаторни батерии. Те трябва да се изхвърлят правилно (вж. глава 12/Третиране на отпадъци).



### **ПРЕДУПРЕЖДЕНИЕ**

При късо съединение или неправомерна употреба батериите могат да прегреят или да предизвикат телесни наранявания и пожар.

- Не транспортирайте и не съхранявайте батериите в джобовете на облеклото.
- Не позволявайте конекторите на батериите да влязат в допир с бижута, ключове и други електропроводими предмети.
- Не зареждайте батериите.
- Не разреждайте батериите чрез късо съединение.
- Не запоявайте батериите в уреда.
- Не смесвайте стари и нови батерии и не използвайте батерии от различни производители или различно обозначаване на вида.



### **ПРЕДУПРЕЖДЕНИЕ**

Използването на зарядни устройства на други производители може да повреди Li-Ion акумулаторните батерии. Това може да причини пожар или експлозия.



- Използвайте само оригиналните аксесоари на марката SOLA.



#### **ПРЕДУПРЕЖДЕНИЕ**

При неправилно изхвърляне Вие или трети лица може тежко да пострадате, както и да замърсите околната среда. При изгарянето на пластмасови части се отделят отровни изгорели газове, вдишването на които може да причини заболявания. Батериите/акумулаторните батерии могат да експлодират, ако се повредят или се загреят силно, и да предизвикат отравяния, изгаряния, разяждания или замърсяване на околната среда. Неправилното изхвърляне създава опасност уредът да бъде използван неправилно от неоправомощени лица.

- Продуктът не трябва да се изхвърля заедно с битовите отпадъци. Изхвърляйте уреда и принадлежностите правилно (вж. глава 12/Изхвърляне).
- Дръжте продукта по всяко време далеч от неоправомощени лица и преди всичко от деца.

### **4.5 Електромагнитна съвместимост (EMC)**

Електромагнитната съвместимост е способността на продукта да функционира безупречно в среда с електронно лъчение и електростатичен разряд и да не създава електромагнитни смущения при други уреди.

#### **4.5.1 Смущение на други уреди от EVO 360**

Въпреки че продуктите отговарят на строгите изисквания на съответните директиви и стандарти, SOLA не може напълно да изключи възможността за смущения на други уреди (напр. ако използвате продукта в комбинация с други уреди, напр. полеви компютри, настолни компютри, радиоустройства, мобилни телефони, различни кабели или външни батерии).

- При използването на компютри и радиоустройства да се спазват посочените специфични данни за електромагнитна съвместимост на производителя.
- Да се използват само оригинално оборудване, респ. оригинални аксесоари с марката SOLA.

#### **4.5.2 Смущения на EVO 360 от други уреди**

Макар че продуктите изпълняват строгите изисквания на съответните директиви и стандарти, SOLA не може напълно да изключи възможността от грешни резултати от измерванията поради интензивно електромагнитно излъчване в непосредствена близост до радиопредаватели, радиотелефони, дизелови генератори и т.н.

- При измервания в такава обстановка получените резултати следва да се проверят за тяхната точност.



## 5. Безопасност/класификация на лазера

Лазерът съответства на клас 2М (2М, DIN EN 60825–1:2014+A1:2017).

### Клас лазер 2–2М:

При лазерни съоръжения от клас 2–2М окото е защитено при случаен, кратък поглед благодарение на рефлексата за затваряне на клепача и/или реакцията за обръщане на главата в друга посока.



### ПРЕДУПРЕЖДЕНИЕ

Гледането директно към лазерния лъч с оптически инструменти (като напр. телескопи, бинокли и т.н.) може да бъде опасно.



### ВНИМАНИЕ

Гледането в лазерния лъч може да е опасно за очите.

- Не гледайте към лазерния лъч.
- Не насочвайте лазерния лъч срещу хора.

### Обозначения върху уреда:



Местоположение на фирмената табелка.

- Не отстранявайте информационната табелка!

## 6. Пускане в експлоатация

1. Заредете напълно акумулаторната батерия със зарядното устройство.
2. Отворете капака на отделениято за батерии.
3. Поставете акумулаторната батерия в правилната позиция.
4. Затворете капака на отделениято за батериите.
5. Напрежението на уреда се проверява постоянно. Ако остатъчният капацитет падне под 3,4V, лазерът се включва в режим на ниска мощност, всички функции още са налични:
  - ако лазерът е в процес на самонивелиране, червеният/зеленият LED мигат едновременно
  - ако процесът на самонивелиране е завършен, зеленият LED свети постоянно, а червеният LED мига. Лазерът автоматично се изключва, когато остатъчния капацитет спадне под 3,0V.
6. Преди продължително съхранение, извадете акумулаторната батерия от уреда и я съхранявайте на сухо място (вж. глава 9/Техническа поддръжка, съхранение и транспорт).





## 7. Обслужване

---

### 7.1 EVO 360

---

#### Включване/изключване на лазера

Поставете лазера на желаната височина, в хоризонтално или вертикално положение, върху стабилна основа или върху статив, или колонен/стенен държач посредством съединителния елемент за статив 5/8".

**Включване:** Натиснете бутон >ON/OFF<.

**Изключване:** Натиснете повторно бутон >ON/OFF<.

Лазерът винаги стартира в автоматичния режим на самонивелиране.

Уредът е нивелиран, когато лазерният лъч свети и индикаторът за нивелиране вече не мига.

➤ Индикаторът за статус на нивелиране свети постоянно.

Ако лазерът е наклонен под повече от 5° (диапазон на самонивелиране), индикаторът за статус/напрежение на батерията свети постоянно червено.

➤ Тогава центрирайте лазера отново.

Ако лазерът е нивелиран за повече от 30 секунди в хоризонтален или вертикален режим, се активира алармата за наклон, която контролира височината на уреда (аларма за височина). Ако тогава лазерът бъде подложен на смущение (напр. стативът бъде бутнат) и височината на лазерния лъч се промени при новото нивелиране, алармата за височина изключва лазера и ротора. Появява се статусът на нивелиране и индикаторът за статус/напрежение на батерията.

➤ За изтриване на алармата натиснете веднъж бутона ON-OFF. След като лазерът се е нивелирал отново, проверете първоначалната референтна височина.

## 7.2 Приложения

EVO 360 е лесен за обслужване, самонивелиращ се лазерен уред, с който едно или няколко лица могат да извършват точни хоризонтални и вертикални измервания при използването на приемник. С помощта на примера с висок монтаж трябва по-точно да се опише възможно приложение.

### Висок монтаж

1. Височината на уреда (HI) е височината на лазерния лъч.
2. Тя се получава чрез събиране на отчетеното показание на жалона плюс височината до маркировката или до друга известна височина.
3. Монтаж на лазера и позициониране на жалона с приемника върху известен височинен или референтен репер (над морското равнище).
4. Центрирайте приемника на позицията „На височина“ на лазерния лъч.
5. Съберете отчетеното показание на жалона и известната височина над морското равнище, за да получите височината на лазера.

### Пример:

височина над морското равнище = 5 m  
 отчетеното показание на жалона = +1,32 m  
 височина на лазера = 6,32 m

Използвайте височината на лазера като референтна величина за всички останали измервания на височина.

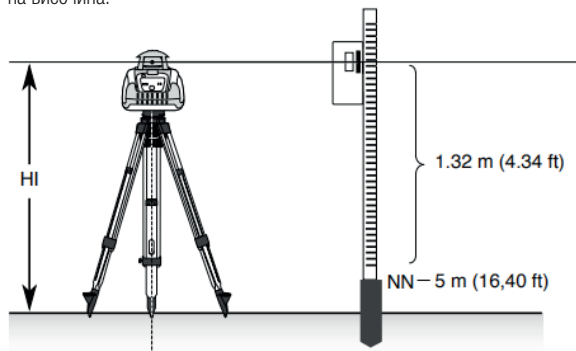

## 8. Проверка на точността

Проверявайте точността на SOLA EVO 360 преди всяко измерване.

► Оставете уредът да се адаптира към условията на обкръжаващата среда, преди да направите контролно измерване.

1. Поставете лазера на разстояние 30 m от стена и го оставете да се нивелира хоризонтално.

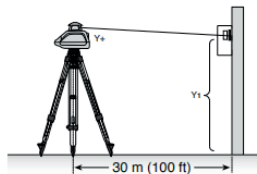

2. Придвигнете приемника нагоре/надолу, докато застане по оста +Y „На височина“ на лазерния лъч. Използвайте маркираната точка като референтна величина и маркирайте височината на стената.

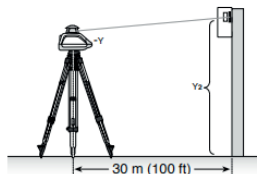

3. Завъртете лазера на 180° (оста -Y трябва да сочи към стената) и го оставете да се нивелира отново.

4. Придвигнете приемника нагоре/надолу, докато застане по оста -Y „На височина“ на лазерния лъч. Използвайте маркираната точка като референтна величина и маркирайте височината на стената.

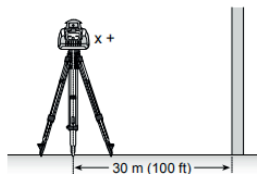

5. Измерете разликата между двете маркировки. Лазерът трябва да се калибрира, ако при 30 m разликата е по-голяма от 6 mm.

6. След настройването завъртете оста Y на 90°. Повторете стъпките 2 – 5, при което започнете с оста + X, сочеща към стената.





## 9. Поддръжка, съхранение и транспорт

---

### 9.1 Почистване

- Почиствайте замърсяванията с мека влажна кърпа.
- Отворите за изходящия лазерен лъч трябва да се проверяват редовно и при нужда да се почистват основно. Не докосвайте стъклото с пръсти.
- Не използвайте агресивни почистващи агенти и разтворители.
- Не потапяйте уреда във вода!
- Замърсени и мокри уреди, аксесоари и транспортна опаковка да се почистят и подсушат преди опаковане. Опаковайте оборудването отново, когато е напълно сухо.
- Щепселните съединения да се поддържат чисти и да се пазят от намокряне.

### 9.2 Съхранение

#### 9.2.1 Обща информация

- Съхранявайте оборудването само в предварително зададените гранични температурни стойности (Вижте глава 3/Технически данни).
- След продължително съхранение на оборудването проведете контролно измерване преди употреба.

#### 9.2.2 Акумулаторни батерии

- За съхранение извадете акумулаторните батерии от уреда, респ. от зарядната станция.
- Съхранявайте уреда по възможност при стайна температура и в суха среда (вж. глава 3/Технически данни).
- Пазете от влажна и мокра среда. Мокри или влажни акумулаторни батерии да се подсушават преди съхранение, респ. употреба.
- Преди продължително съхранение акумулаторната батерия да се зареди на 80% от капацитета (вж. глава 7/Обслужване). По време на съхранението процедурата да се повтаря на всеки 6 месеца.
- Акумулаторната батерия да се зареди изцяло преди употреба след продължително съхранение.
- Преди употреба акумулаторната батерия трябва да се провери за евентуални повреди. Не използвайте повредени акумулаторни батерии!

### 9.3 Транспорт

#### 9.3.1 Обща информация

- Уредът може да се повреди след падане или други механични въздействия.
- Никога не транспортирайте продукта, без да сте го захванали. Използвайте винаги оригиналната опаковка или еквивалентна транспортна опаковка.



- Преди транспорт изключете измервателния уред. При изключване махалото се заключва, като така се предпазва от повреди.
- Преди пускане в експлоатация уредът да се проверява за евентуални повреди.
- Да се проверява редовно точността на нивелиране на уреда (вж. глава 8/Проверка на точността на нивелиране).

### **9.3.2 Акумулаторни батерии**

При транспорта или изпращането на акумулаторните батерии ползвателят отговаря за спазването на валидните национални и международни норми и разпоредби.

- Преди превоз извадете акумулаторните батерии от уреда.  
Литиево-йонните акумулаторни батерии принципно се подчиняват на изискванията за превоз на опасни товари, те обаче могат да бъдат превозвани без допълнителни ограничения в пътната мрежа.  
При извършване на превоз от трети лица (напр. следитори или въздушен транспорт) следва да се отчетат особените изисквания към опаковката и маркировката.
- Извадете акумулаторната батерия от уреда и я изпратете в състояние за съхранение (80% капацитет). Изолирайте откритите конектори.
- Опаковайте акумулаторната батерия, така че да не може да се движи в опаковката и да не може да бъде повредена от външни въздействия.
- Да се спазват последващите национални и международни разпоредби и евентуални допълнителни изисквания на съответната транспортна компания.



## 10. Съдържание на комплекта и аксесоари

---

### 10.1 Съдържание на комплекта EVO 360

---

- 1 бр. ротационен лазер **EVO 360**
- 2 бр. акумулаторни батерии 18650
- 1 бр. зарядно устройство
- 1 бр. захранващ кабел
- 1 бр. захранващ щепсел
- 1 бр. приемник **REC RRD1**
- 1 бр. куфар

### 10.2 ПРИНАДЛЕЖНОСТИ (по желание)

---

- Клетка на акумулаторната батерия 18650
- Зарядно устройство
- Захранващ щепсел
- Приемник **REC RRD1**

Телескопичен статив **TST**

Статив с манивела **KST**

Тринога **BST**

Статив с клема **KLST**

Стойка за стена **FWH**

Летва за измерване на денивелация **FL**

Жалон **ML**

Магнитна мишена **ZS RED**

Очила за наблюдаване на лазерния лъч червени **LB RED**

Адаптер за автомобил **CC**

Магнитна мишена **ZS RED**

Допълнителна информация за принадлежностите на [www.sola.at](http://www.sola.at)



## 11. Търсене на грешки

---

<b>Грешка</b>	<b>Възможна причина</b>	<b>Отстраняване</b>
Уредът е включен, индикаторът не свети и не се вижда лазерен лъч	<ul style="list-style-type: none"><li>▶ Празна акумулаторна батерия</li><li>▶ Акумулаторната батерия е поставена неправилно</li><li>▶ Повреден уред или превключвател</li></ul>	<ul style="list-style-type: none"><li>▶ Заредете или сменете акумулаторната батерия</li><li>▶ Поставете батерията/ акумулаторната батерия правилно</li><li>▶ Свържете се с Вашия търговец и предайте уреда за ремонт</li></ul>
Веднага след пускане в експлоатация уредът се самоизключва	<ul style="list-style-type: none"><li>▶ Празна акумулаторна батерия</li></ul>	<ul style="list-style-type: none"><li>▶ Заредете акумулаторната батерия</li></ul>
Уредът е включен, индикаторът свети, но не се вижда лазерен лъч	<ul style="list-style-type: none"><li>▶ Температурата на околната среда е много висока/ниска. Лазерните диоди или управлението на лазера са дефектни</li></ul>	<ul style="list-style-type: none"><li>▶ Оставете уредът да се адаптира към условията на обкръжаващата среда</li><li>▶ Свържете се с Вашия търговец и предайте уреда за ремонт</li></ul>
Индикаторът за статус/напрежение на батерията мига	<ul style="list-style-type: none"><li>▶ Капацитетът на акумулаторната батерия е много нисък</li></ul>	<ul style="list-style-type: none"><li>▶ Заредете своевременно акумулаторната батерия</li></ul>

## 12. Изхвърляне

При неправилно изхвърляне Вие или трети лица може тежко да пострадате, както и да замърсите околната среда.

При изгарянето на пластмасови части се отделят отровни изгорели газове, вдишването на които може да причини заболявания.

Батериите/акумулаторните батерии могат да експлодират, ако са повредени или са силно нагрети, и освен това да предизвикат отравяния, изгаряния от киселина или замърсяване на околната среда.

Неправилното изхвърляне създава опасност уредът да бъде използван неправилно от неоправомощени лица.

Измервателните инструменти, принадлежностите и опаковките трябва да се предадат за екологично рециклиране.



- Уредът и аксесоарите, по-специално батериите и акумулаторните батерии, не трябва да се изхвърлят с битовите отпадъци.
- Уредът и аксесоарите да се изхвърлят правилно. Акумулаторните батерии да се изхвърлят само разредени.
- Да се спазват националните нормативни уредби за третиране на отпадъци.

Вашият търговец на SOLA приема обратно батерии и стари уреди и ги предава за правилно изхвърляне.

### Само за държави членки на Европейския съюз



Електроинструменти не трябва да се изхвърлят с битовите отпадъци!

Съгласно Европейска директива 2002/96/ЕО относно старо електрическо и електронно оборудване и тяхното приложение в националното право, неизползваемото старо електрическо и електронно оборудване трябва да се събира отделно и да се предава за екологично рециклиране.



### **13. Гаранция на производителя**

---

„Производителят гарантира на първоначалния купувач, вписан в гаранционната карта (първия купувач), безупречното функциониране на уреда в продължение на две години от предаването му, с изключение на батериите. Настоящата гаранция включва ремонт или подмяна на дефектирал уред по избор на производителя.

Исключени от гаранцията са дефекти, причинени от неправилна употреба от купувача или трети лица, дефекти причинени от нормалното износване и външни оптични дефекти, които не оказват влияние върху функционалността на уреда. Гаранционните претенции ще бъдат удовлетворявани само ако заедно с уреда ни бъде изпратена попълнената, подписана и подпечатана от продавача гаранционна карта с ясно обозначена дата на покупката.

При гаранционни претенции производителят заплаща транспортните разходи. Срокът на гаранционната услуга не се удължава след ремонти или работи, свързани с резервни части, които се извършват в рамките на гаранцията.

Допълнителни претенции са изключени, ако не са базирани на задължителни национални наредби. По-специално производителят не носи отговорност за преки или косвени дефекти или щети вследствие дефекти, загуби или разходи, свързани с използването, или поради невъзможността за използване на уреда за някаква цел. Не се поемат никакви мълчаливи гаранции за използването или годността за определено предназначение.“



## 14. E0 Декларация за съответствие



### Декларация за съответствие Declaration of Conformity Déclaration de Conformité

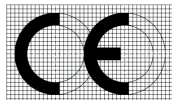

Ние/We/Nous **SOLA-Messwerkzeuge GmbH, A-6840 Götzis, Austria**

декларираме на собствена отговорност, че продуктът(ите)  
declare under our sole responsibility that the Product(s)  
déclarons sous notre seule responsabilité que le(s) produit(s)

#### **EVO 360**

за който се отнася тази декларация, са в съответствие със следните стандарти.  
to which this declarations relates is in conformity with the following standards.  
auquel(s) se réfère cette déclaration est conforme aux normes.

**EN61326-1:2013**

**EN 61326-1:2013**

**EN 61000-3-2:2014**

**EN 61000-3-3:2013**

**EN61010-1:2010+A1:2019**

**EN 60825-1:2014+A1:2017**

Съгласно разпоредбите на Директива(и)  
Following the provisions of Directive(s)  
Conformément aux dispositions de(s) Directive(s)

**2004/108/EO относно електромагнитната съвместимост**

**2006/95/EO относно електрически съоръжения, предназначени за използване при някои ограничения на напрежението**

SOLA-Messwerkzeuge GmbH

Mag. Волфганг Шайер CEO

SOLA-Messwerkzeuge GmbH, Unteres Tobel 25, A-6840 Götzis, Austria

Phone +43(0)5523 53380, sola@sola.at, www.sola.at